

Bedienungsanleitung
User Manual
TOM-Audio TG-101 *eTour*
mit Dialogfunktion





- 3 **1. Sicherheitshinweise**
- 3 1.1. Hinweise zur Batterieentsorgung
- 4 1.2. Wichtiger Hinweis zum Transport der Anlage in Flugzeugen
- 5 **2. Übersicht Bedienelemente TOM–Audio TG–101**
- 5 2.1. Sender TOM–Audio TG–101T
- 6 2.2. Empfänger TOM–Audio TG–101R
- 6 2.3. Gemeinsame Elemente
- 6 2.4. Sync Kit TOM–Audio SK–100
- 7 **3. Schnelleinstieg**
- 8 **4. Bedienung TOM–Audio TG–101 eTour**
- 8 4.1. Ein- und Ausschalten der Geräte
- 8 4.2. Hör-Sprech-Garnitur an Sender anschließen
- 8 4.3. Wiedergabegerät an Sender anschließen
- 9 4.4. Hörer an Empfänger anschließen
- 9 4.5. Funkkanal bei TG–101T und TG–101R einstellen
- 10 4.6. Synchronisierungsfunktion
- 10 4.7. Mehrere Empfänger zu einer Gruppe zusammenfassen
- 11 4.8. Synchronisieren mithilfe des Sync Kit TOM–Audio SK–100
- 12 4.9. Lautstärke regulieren
- 12 4.9.1. Sender TG–101T
- 12 4.9.2. Empfänger TG–101R
- 13 4.10. Dialogfunktion
- 13 4.11. Akkus laden
- 13 4.11.1. TG–101R und TG–101T
- 14 4.11.2. Transport- und Ladetasche
- 15 **5. Problembehebung**
- 16 **6. Technische Daten**
- 16 6.1. Sender TOM–Audio TG–101T
- 16 6.2. Empfänger TOM–Audio TG–101R
- 17 6.3. Sync Kit TOM–Audio SK–100
- 17 6.4. Transport- und Ladetasche
- 17 **7. Frequenztafel**
- 18 **8. Kanalbelegung bei zeitgleichem Einsatz mehrerer Sender**

1. Sicherheitshinweise

- Beachten Sie bitte unbedingt die separat beiliegenden Sicherheitshinweise.
- Bitte lesen Sie diese Bedienungsanleitung vor der Benutzung der Geräte durch und berücksichtigen Sie alle Hinweise.
- Die Geräte sind vor Wasser und Hitzequellen zu schützen.
- Beim Wechsel von kalten in warme Räume kann Kondenswasser entstehen.
- Beachten Sie die Vorschriften für den Umgang mit Netzstrom bzw. Batterien und Akkus bzw. deren fachgerechte Ladung.
- Verwenden Sie nur die vorgesehenen Batterien oder Akkus, beachten Sie die Polung und entsorgen Sie diese in den vorgesehenen Sammelbehältern.
- Die Geräte nur mit einem fusselfreien, leicht angefeuchteten Tuch reinigen.
- Keine Lösungsmittel oder scharfe Reiniger verwenden.
- Reparaturen und Wartungen dürfen nur von ausgebildeten Fachleuten durchgeführt werden.
- Keinesfalls dürfen die Geräte selbst geöffnet werden.
- Ausschließlich Originalersatzteile und vom Hersteller empfohlene Erweiterungen dürfen verwendet werden!
- Bei Schäden durch unsachgemäße Behandlung erlischt jegliche Gewährleistung.

1.1. Hinweise zur Batterieentsorgung

Entsorgen Sie Batterien und Akkus gemäß den gesetzlichen Bestimmungen! (BattV §7) Batterien und Akkus enthalten Schadstoffe und Schwermetalle, die giftig sind und nicht in die Umwelt gelangen dürfen. Die Schadstoffe sind wie folgt angegeben:

Diese Zeichen finden Sie auf schadstoffhaltigen Batterien:

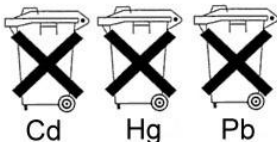

Cd = Batterie enthält Cadmium
Hg = Batterie enthält Quecksilber
Pb = Batterie enthält Blei

Verbrauchte Batterien und Akkus bei einer kommunalen Sammelstelle abgeben. Produkte mit dem Symbol dürfen auf keinen Fall im Hausmüll entsorgt werden. Batterien und Akkus nicht ins Feuer werfen, Explosionsgefahr!

Von uns gelieferte Batterien können Sie uns unentgeltlich zurückgeben oder ausreichend frankiert per Post zurückschicken. Wir übernehmen die fachgerechte Entsorgung.



1.2. Wichtiger Hinweis zum Transport der Anlage in Flugzeugen

Die in der TOM–Audio TG–101 eTour genutzten Lithium–Polymer Akkus sind im internationalen Transportrecht als „Gefahrgut“ eingestuft.

Erkundigen Sie sich daher unbedingt im Vorfeld der Reise nach den Bedingungen der betreffenden Fluggesellschaft. Dies gilt auch wenn Sie die Anlage als Handgepäck befördern möchten.

Falls gefordert, stellen wir gerne einen Prüfbericht des Akkuherstellers nach UN 38.3 zur Verfügung.

2. Übersicht Bedienelemente TOM-Audio TG-101

2.1. Sender TOM-Audio TG-101T

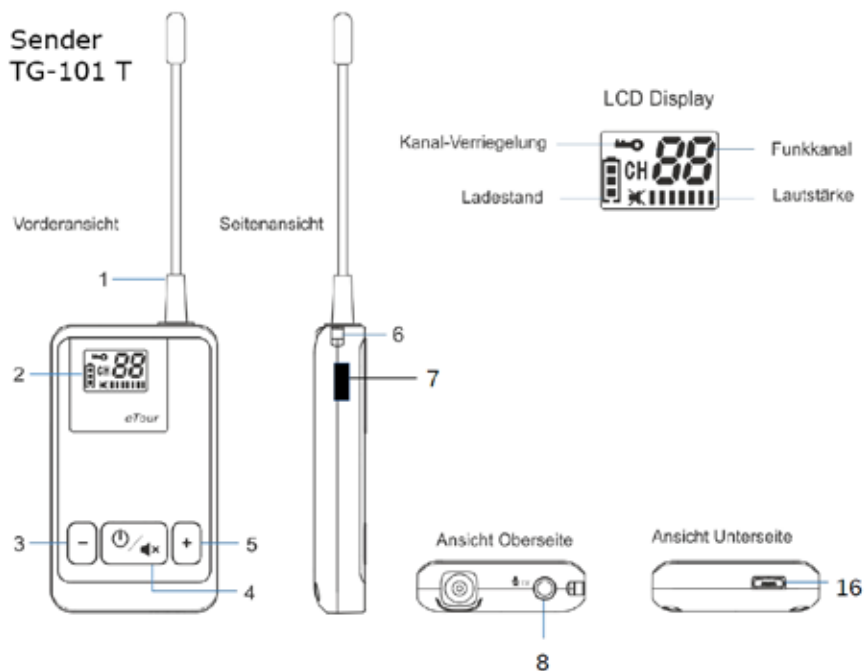

Empfänger TG-101R

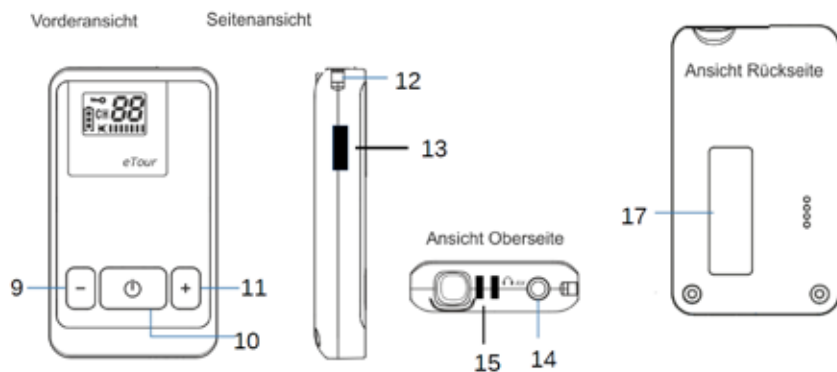



1. Antennenkabel
2. LCD-Display
3. Minus-Taste zur Kanalauswahl und Lautstärkeregelung
4. Ein-, Aus-, Stummschalt- und Bestätigungstaste
5. Plus-Taste zur Kanalauswahl und Lautstärkeregelung
6. Anschluss für Umhängeschlaufe
7. Schalter für Dialogfunktion
8. 3,5 mm Klinke Mikrofoneingang / Eingang für Wiedergabegerät

2.2. Empfänger TOM–Audio TG–101R

9. Minus-Taste zur Kanalauswahl und Lautstärkeregelung
10. Ein- und Ausschalttaste
11. Plus-Taste zur Kanalauswahl und Lautstärkeregelung
12. Anschluss für Umhängeschlaufe
13. Taste für Dialogfunktion
14. 3,5 mm Klinke Hörer-Ausgang
15. integriertes Mikrofon

2.3. Gemeinsame Elemente

16. Mikro-USB-Ladeanschluss
17. Herstelleretikett

Anmerkung: Die Anzeigen des LCD-Display des Senders und Empfängers sind identisch.

2.4. Sync Kit TOM–Audio SK–100

18. Ladestand
19. Funkkanal
20. Minus-Taste zur Kanalauswahl
21. Plus-Taste zur Kanalauswahl
22. Ein- und Ausschalttaste
23. Anschluss für Umhängeschlaufe

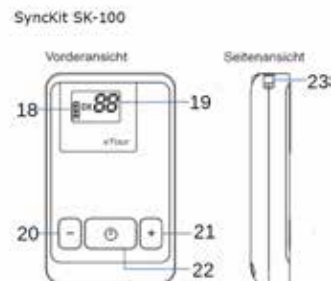



3. Schnelleinstieg



Auf der folgenden Seite erfahren Sie in wenigen Schritten wie Sie die TG-101 mit dem Taschensender TG-101T in Betrieb nehmen.



1. Halten Sie die Ein- und Ausschalttaste (Nr. 4) des Senders für circa drei Sekunden gedrückt um diesen einzuschalten.
2. Schließen Sie die mitgelieferte Hör-Sprech-Garnitur an den Mikrofoneingang (Nr. 8) des Senders an.
Anmerkung: Die Anzeige der Lautstärke im Display des Senders blinkt, wenn kein Mikrofon angeschlossen ist.
3. Halten Sie die Ein- und Ausschalttaste (Nr. 10) des Empfängers für circa drei Sekunden gedrückt um diesen einzuschalten.
4. Schließen Sie den mitgelieferten Hörer an den Hörer-Ausgang (Nr. 14) des Empfängers an.
5. Halten Sie die Plus- und Minustasten (Nr. 9 und 11) des Empfängers gleichzeitig gedrückt, bis die „CH“ Anzeige im Display blinkt.
6. Wählen Sie nun mit den Plus- und Minustasten (Nr. 9 und 11) die selbe Kanalnummer wie die des Empfängers aus. Bestätigen Sie Ihre Auswahl mit der Ein- und Ausschalttaste (Nr. 10).
Wichtig: Die Nummer des eingestellten Kanals des Senders und Empfängers müssen übereinstimmen damit eine Übertragung erfolgen kann.
Die komplette Anzeige des Displays des Empfängers blinkt, wenn keine Funkverbindung zu einem Sender besteht.
7. Die Anlage ist nun betriebsbereit.



4. Bedienung TOM-Audio TG-101 eTour

4.1. Ein- und Ausschalten der Geräte

Bitte halten Sie die Ein- und Ausschalttaste des Senders TG101T () bzw. Empfängers () für ca. drei Sekunden gedrückt um diese einzuschalten.

Die Betriebsbereitschaft der Geräte wird durch das aktivierte Display angezeigt. Um die Geräte auszuschalten halten Sie bitte die Ein- und Ausschalttaste des Senders () bzw. Empfängers () für ca. drei Sekunden gedrückt. Die Geräte ist abgeschaltet sobald das Display erlischt.

Anmerkung: Die Empfänger schalten sich automatisch ab wenn ca. 20 min. lang kein Signal des Senders empfangen wird.

4.2. Hör-Sprech-Garnitur an Sender anschließen

Bitte stecken Sie die mitgelieferte Hör in den Mikrofoneingang (Nr. 8) des Senders.

Anmerkung: Ist keine Hör-Sprech-Garnitur am Sender angeschlossen bzw. wurde die Hör-Sprech-Garnitur nicht ordnungsgemäß angeschlossen, blinkt auf dem Display ein durch gestrichenes Lautstärkesymbol () .

4.3. Wiedergabegerät an Sender anschließen

Der Mikrofoneingang (Nr. 8) des Senders dient zusätzlich als Eingang für ein externes Wiedergabegerät (z.B. MP3-Player, Smartphone, Laptop). Der Sender erkennt automatisch anhand des Steckers ob es sich um ein Mikrofon oder ein Wiedergabegerät handelt. Das Mikrofon wird anhand des zweipoligen 3,5 mm Monosteckers, ein Wiedergabegerät anhand des dreipoligen 3,5 mm Stereosteckers erkannt.

Wird ein Mikrofon erkannt, so wird die Lautstärke normal im Display angezeigt. Bei einem Wiedergabegerät wird die Lautstärkeanzeige blinkend mit nur einem Strich angezeigt () . Die Lautstärkeregelung erfolgt in diesem Fall direkt am Wiedergabegerät.

Durch einmaliges drücken der Ein- und Ausschalttaste bzw. Stummtaste () wird die wiedergegebene Musik stumm geschaltet. Durch erneutes drücken wird sie Stummschaltung aufgehoben.

Anmerkung: Bitte schließen Sie Ihre externen Wiedergabegeräte stets über einen 3,5 mm Stereo-Klinkenstecker an, damit der Sender das Gerät richtig erkennt und den Eingangspegel anpassen kann.

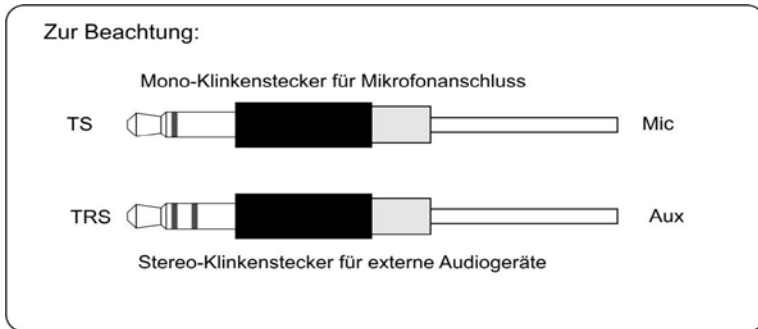







4.4. Hörer an Empfänger anschließen

Bitte stecken Sie den mitgelieferten Hörer an die 3,5 mm Klinken Buchse des Hörer-Ausgangs des Empfängers (Nr. 14).





4.5. Funkkanal bei TG-101T und TG-101R einstellen

Damit eine Funkverbindung zwischen Sender und Empfänger hergestellt werden kann müssen die Kanäle beider Geräte übereinstimmen. Um diese einzustellen gehen Sie bitte bei Sender sowie bei Empfänger wie folgt vor:

1. Drücken Sie bitte gleichzeitig die Plus- und Minustaste ( / ) des Gerätes für ca. drei Sekunden.
2. Das Schlüsselsymbol () erlischt und das Kanalsymbol () beginnt zu blinken. Dies zeigt an, dass die Kanalverriegelung aufgehoben wurde.
3. Wählen Sie nun mit der Plus- und Minustaste ( / ) den gewünschten Kanal aus.

Wichtig: Es müssen bei Sender und Empfänger die gleichen Kanäle eingestellt werden damit eine Funkverbindung hergestellt werden kann.



4. Drücken Sie die Ein- und Ausschalttaste ( bzw. ) um Ihre Auswahl zu bestätigen. Alternativ wird der Kanal nach ca. fünf Sekunden gespeichert und verriegelt.
5. Das Kanalsymbol () hört auf zu blinken und das Schlüsselsymbol () erscheint wieder im Display.
Anmerkung: Der Abstand zwischen Sender und Empfänger muss mindestens ca. 30 cm betragen. Ist der Abstand geringer kann es zu Störungen und Aussetzern kommen.







4.6. Synchronisierungsfunktion

Sind Sender und Empfänger einmal auf den gleichen Kanal eingestellt, gleicht sich der Kanal des Empfängers automatisch an den des Senders an.





Beispiel: Sender und Empfänger sind beide auf Kanal fünf eingestellt. Der Sender ändert seinen Kanal von fünf auf acht. Der Kanal des Empfängers geht automatisch auf Kanal acht mit. Die Funkverbindung wird wieder hergestellt.

4.7. Mehrere Empfänger zu einer Gruppe zusammenfassen

Damit Sie mehrere Gruppen unabhängig voneinander und zeitgleich führen können, müssen die Kanäle in Gruppen zusammengefasst werden. Damit Sie nicht bei jedem Empfänger den Kanal einzeln einstellen müssen, gehen Sie bitte wie folgt vor:



1. Halten Sie bei den Empfängern die sie zu einer Gruppe zusammenführen möchten die Plus-, Minus- und die Ein- und Ausschalttaste (  ) für ca. drei Sekunden gleichzeitig gedrückt. Hierdurch wird der Kanal auf die Werkseinstellung „00“ zurückgesetzt.
2. Führen Sie Schritt eins bei dem Sender durch, welchen Sie mit der Gruppe von Empfänger benutzen wollen.
3. Drücken Sie bitte gleichzeitig die Plus- und Minustaste ( / ) des Senders für ca. drei Sekunden.
4. Das Schlüsselsymbol () erlischt und das Kanalsymbol () beginnt zu blinken. Dies zeigt an, dass die Kanalverriegelung aufgehoben wurde.



5. Wählen Sie nun mit der Plus- und Minustaste ( / ) den gewünschten Kanal aus.
Anmerkung: Vorschläge zur richtigen Auswahl des Kanals finden Sie unter Kapitel acht in dieser Bedienungsanleitung.
6. Drücken Sie die Ein- und Ausschalttaste () um Ihre Auswahl zu bestätigen. Alternativ wird der Kanal nach ca. fünf Sekunden gespeichert und verriegelt.
7. Das Kanalsymbol () hört auf zu blinken und das Schlüsselsymbol () erscheint wieder im Display.
8. Der Kanal der Empfänger wird automatisch mit dem des Senders synchronisiert und folgt diesem auf den entsprechenden Kanal.
9. Die Empfänger sowie der Sender haben nun die gleiche Kanaleinstellung und bilden somit eine Gruppe.

4.8. Synchronisieren mithilfe des Sync Kit TOM-Audio SK-100

Das optional erhältliche Sync Kit SK-100 dient zur Synchronisierung einer großen Anzahl von Empfängern und Sender. Hierfür wird eine Transport- und Ladetasche der zweiten Generation benötigt, welche ab August 2014 ausgeliefert wurden.

1. Stecken Sie die zu synchronisierenden Sender und Empfänger in die Transport- und Ladetasche.
2. Verbinden Sie die Transport- und Ladetasche mit dem Stromnetz.
3. Schalten sie das Sync Kit SK-100 ein indem Sie für ca. drei Sekunden die Einschalttaste () drücken.
4. Wählen Sie nun am Sync Kit SK-100 mit Hilfe der Minus- und Plustasten ( / ) den gewünschten Kanal aus.
5. Stecken Sie nun das Sync Kit SK-100 in einen freien Ladeschacht der Transport- und Ladetasche.



6. Die LEDs der Ladeschächte leuchten fünf mal hintereinander auf. Alle Geräte sind nun auf den ausgewählten Kanal synchronisiert.

Anmerkung: Es darf sich immer nur ein Sync Kit in den Ladeschächten einer Transport- und Ladetasche befinden, damit die Synchronisierung erfolgen kann.

4.9. Lautstärke regulieren

4.9.1. Sender TG-101T

1. Mit den Plus- und Minus-Tasten des Senders können Sie die Empfindlichkeit des Mikrofons regeln.
2. Die Anzeige im Display reicht von vier Balken (◀■■■■) bis hin zu maximal sieben Balken (◀■■■■■■■). Durch drücken der Plus- und Minus-Tasten (◻- / ◻+) können Sie die Empfindlichkeit des Mikrofons verändern.
3. Durch einmaliges drücken der Ein- und Ausschalttaste bzw. Stummtaste (◻⏻) wird das Mikrofon stumm geschaltet. Durch erneutes drücken wird die Stummschaltung aufgehoben.

Anmerkung: Durch eine höhere Empfindlichkeit wird die Stimme des Redners lauter an die Zuhörer übertragen. Hierdurch werden jedoch auch alle über das Mikrofon eingehenden Umgebungsgeräusche stärker übertragen. Um dies zu vermeiden sollten die Zuhörer zuerst an ihren Empfängern die Lautstärke anpassen bevor eine Anpassung der Empfindlichkeit des Mikrofons erfolgt.

Es wird empfohlen die Empfindlichkeit des Mikrofons auf eine mittlere Position einzustellen.

4.9.2. Empfänger TG-101R

1. Mit den Plus- und Minus-Tasten des Empfängers können Sie die Lautstärke regeln.
2. Die Anzeige im Display reicht von der Stummschaltung (✖) bis hin zu maximal sieben Balken (◀■■■■■■■).
3. Durch drücken der Plus- und Minustasten (◻- / ◻+) können Sie die Lautstärke verändern.





4.10. Dialogfunktion

1. Gegensprechfunktion am Schalter (Nr. 7) des Senders aktivieren.
2. Taste (Nr. 13) des Empfängers gedrückt halten und in das im Empfänger integrierte Mikrofon Sprechen.
3. Beendigung des Satzes die Taste wieder los lassen.
Nun kann der nächste in der Gruppe durch Drücken der Taste am Empfänger an der Konversation teilnehmen.
4. Nach Beendigung der Konversation die Funktion am Sender wieder deaktivieren.

Wichtig: Es kann immer nur einer in der Gruppe über den Empfänger sprechen. Der Sender allerdings ist immer zu hören.

4.11. Akkus laden

4.11.1. TG-101R und TG-101T

Zeigt das Display der Geräte ein volles Batteriesymbol (), liegt die Kapazität des Akkus bei ca. 100%. In diesem Fall beträgt die Laufzeit des Sender ca. 15 Stunden, die des Empfängers ca. 20 Stunden. Zeigt das Display der Geräte ein blinkendes, leeres Batteriesymbol (), liegt die restliche Kapazität des Akkus bei ca. 10%. In diesem Fall sollten die Geräte zeitnah wieder aufgeladen werden. Gehen Sie hierfür wie folgt vor:

1. Bitte stecken Sie die Sender und Empfänger der TOM-Audio TG-101 in die hierfür vorgesehenen Ladeschächte der Transporttasche.
Anmerkung: Sender und Empfänger benutzen die selben Ladeschächte.
Die Ladung erfolgt über den Mikro-USB-Anschluss.
2. Verbinden Sie den Ladekoffer mithilfe des mitgelieferten Netzteils mit dem Stromnetz. Die Anschlussbuchse des Ladekoffers finden Sie an der rechten Seite der Ladeschächte.
3. Die LED der besetzten Ladeschächte leuchtet während des Ladevorgangs rot.
4. Ist der Ladevorgang abgeschlossen leuchtet die LED des Ladeschachtes grün.
5. Ein Ladezyklus von 0% bis 100% Kapazität dauert ca. 6 Stunden.



Anmerkung: Die Geräte schalten sich automatisch ab sobald diese in eine an das Stromnetz angeschlossene Ladeinheit gesteckt werden.

Sobald ein Gerät in den Ladeschacht gesteckt wird, leuchtet die LED des Schachtes rot. Das System prüft nun den aktuellen Ladezustand des Akkus. Dies nimmt ca. fünf Minuten in Anspruch. Nach der Überprüfung leuchtet bei geladenen Geräten die LED grün, bei nicht komplett geladenen Geräten weiterhin rot und der Ladevorgang beginnt.

4.11.2. Transport- und Ladetasche

Die Transport- und Ladetaschen verfügen je nach Ausführung über jeweils 12, 35 oder 50 Ladeschächte zur Ladung der Empfänger TG-101T und/oder Sender TG-101R.

Die Anschlussbuchse für das Netzteil befinden sich an der rechten Seite der Ladeschächte.

Die Primärspannung des Netzteils beträgt 100 – 240 V.





5. Problembekämpfung

PROBLEM	LÖSUNG
Kein Ton am Empfänger	<ul style="list-style-type: none"> • Prüfen: Sind Sender und Empfänger eingeschaltet? • Ladestand Prüfen und ggf. Akku laden • Entfernung zwischen Sender und Empfänger verringern (Mindestabstand: 30 cm)
Es ist ein starkes Rauschen und Störgeräusche zu hören	<ul style="list-style-type: none"> • Ladestand prüfen und ggf. Akku laden • Störquellen wie z.B. Halogenlampen meiden • Möglicherweise werden zwei Sender auf demselben Kanal betrieben. In diesem Fall bitte einen der Sender abschalten oder Kanal wechseln • Entfernung zwischen Sender und Empfänger verringern (Mindestabstand: 30 cm)
Sender bzw. Empfänger reagiert nicht	<ul style="list-style-type: none"> • Die Plus- und Minus-Tasten sowie die Ein- und Ausschalt-Taste gleichzeitig für ca. drei Sekunden drücken. Das Gerät wird auf die Werkseinstellung zurückgesetzt
Kurzzeitiger Tonausfall bei Bewegung des Senders im Führungsbereich	<ul style="list-style-type: none"> • Mit dem Empfänger eine andere Stelle aufsuchen. Wenn Tonaussetzer weiterhin fortbestehen diese toten Punkte im Führungsbereich markieren und bei der Veranstaltung meiden
LED des Ladeschachtes leuchtet rot obwohl die Gerät komplett geladen sind	<ul style="list-style-type: none"> • Sobald ein Gerät in den Ladeschacht gesteckt wird, leuchtet die LED des Schachtes rot. Das System prüft nun den aktuellen Ladezustand des Akkus. Dies nimmt ca. fünf Minuten in Anspruch. Nach der Überprüfung leuchtet bei geladenen Geräten die LED grün, bei nicht komplett geladenen Geräten weiterhin rot und der Ladevorgang beginnt.



6. Technische Daten

Übertragungsbereich	
im offenen Gelände:	ca. 100 m
Audio-Abtastrate:	16 bit
Signalverzögerung:	22 mS
Dynamikbereich:	>70 dB
Signal-/Rauschabstand:	>65 dB (A)
T.H.D.:	<3 %
Betriebstemperatur:	-10 bis +50° C

6.1. Sender TOM-Audio TG-101T

Sendeleistung:	10 mV
Audio-Eingang:	3,5 mm Klinke Mikrofon / Line in
Max. Eingangspegel	
Mikrofon:	-31 dBV / Line in: 0 dBV
Spannungsversorgung:	Li-Polymer-Akku (3,7 V / 600 mAh)
Betriebsdauer:	ca. 15 Stunden
Ladezeit:	ca. 6 Stunden
Antenne:	Wendelantenne
Maße in mm ohne	
Antenne (HxBxT):	69 x 40 x 12
Gewicht:	ca. 34 g
Farbe Gehäuse:	schwarz

6.2. Empfänger TOM-Audio TG-101R

Empfindlichkeit:	-110 dBm
Audio-Ausgang:	3,5 mm Klinke
Spannungsversorgung:	Li-Polymer-Akku (3,7 V / 600 mAh)
Betriebsdauer:	ca. 20 Stunden
Ladezeit:	ca. 6 Stunden
Antenne:	integriert
Maße in mm ohne	
Antenne (HxBxT):	69 x 40 x 12
Gewicht:	ca. 32 g
Farbe Gehäuse:	grün



6.3. Sync Kit TOM-Audio SK-100

Spannungsversorgung: Li-Polymer-Akku (3,7 V / 600 mAh)
 Betriebsdauer: ca. 20 Stunden
 Ladezeit: ca. 6 Stunden
 Maße in mm ohne
 Antenne (HxBxT): 69 x 40 x 12
 Gewicht: ca. 32 g
 Farbe Gehäuse: weiß

6.4. Transport- und Ladetasche

Maße in mm (HxBxT): ca. 250 x 430 x 120
 Gewicht (bestückt): ca. 4 kg
 Gewicht (leer): ca. 3 kg
 Ladeschächte: 35
 Primärspannung Netzteil: 100 – 240 V
 Ladezeit Sender: ca. 6 Stunden
 Ladezeit Empfänger: ca. 6 Stunden
 Farbe: schwarz
 Farbe Umhängeband: schwarz

7. Frequenztafel

Die Frequenzen der Kanäle 1 – 16 sind in den Staaten der EU sowie in der Schweiz anmelde- und gebührenfrei.

Kanal	Frequenz	Kanal	Frequenz	Kanal	Frequenz	Kanal	Frequenz
1	863.060	5	863.185	9	863.310	13	863.435
2	863.560	6	863.685	10	863.810	14	863.935
3	864.060	7	864.185	11	864.310	15	864.435
4	864.560	8	864.685	12	864.810	16	864.935

Die Nutzung der Kanäle 17 – 56 sind vorab mit den nationalen Behörden abzuklären.

Kanal	Frequenz	Kanal	Frequenz	Kanal	Frequenz	Kanal	Frequenz
17	865.060	27	865.185	37	865.310	47	865.435
18	865.560	28	865.685	38	865.810	48	865.935



Kanal	Frequenz	Kanal	Frequenz	Kanal	Frequenz	Kanal	Frequenz
19	866.060	29	866.185	39	866.310	49	866.435
20	866.560	30	866.685	40	866.810	50	866.935
21	867.060	31	867.185	41	867.310	51	867.435
22	867.560	32	867.685	42	867.810	52	867.935
23	868.060	33	868.185	43	868.310	53	868.435
24	868.560	34	868.685	44	868.810	54	868.935
25	869.060	35	869.185	45	869.310	55	869.435
26	869.560	36	869.685	46	869.810	56	869.935

Frequenzangaben in MHz.

8. Kanalbelegung bei zeitgleichem Einsatz mehrerer Sender

Die folgenden Angaben zur Kanalbelegung bei zeitgleichem Einsatz mehrerer Sender sind Vorschläge und wurden von einer Software errechnet. Da sich die realen Bedingungen am Einsatzort der TG-100 ändern können, kann nicht garantiert werden, dass die folgenden Belegungen störungsfrei funktionieren.

Die Anzahl der Sender gibt an wie viele Sender zeitgleich eingesetzt werden. Die Kanalspalte zeigt an auf welchen Kanal die Sender eingestellt werden sollten damit es untereinander zu keinen Störungen kommt.

Kommt es jedoch zu einer Störung können Sie auf die Optionen 1 – 5 ausweichen und die dort angegebenen Kanaleinstellungen nutzen.

Kalkulation bei Nutzung der Kanäle 1 – 16.

Anzahl Sender	Kanal	Option 1	Option 2	Option 3	Option 4	Option 5
2	1	5	9	13	2	11
	2	6	10	14	3	12
3	1	13	6	9	5	1
	2	14	7	10	6	2
	7	4	12	15	11	15



Anzahl Sender	Kanal	Option 1	Option 2	Option 3	Option 4	Option 5
4	1					
	2					
	7					
	16					

Kalkulation bei Nutzung aller Kanäle.

Anzahl Sender	Kanal	Option 1	Option 2	Option 3	Option 4	Option 5
4	3	12	17	18	29	1
	4	39	18	19	30	2
	27	48	29	30	41	29
	48	30	50	51	23	40
5	1	3	12	47	1	5
	2	4	37	48	6	10
	7	28	48	20	19	40
	16	48	30	41	20	41
	38	40	22	33	41	25
6	1	6	11	15	4	37
	2	7	10	16	17	19
	7	12	18	28	38	20
	16	18	20	30	39	53
	38	49	31	41	44	25
	21	32	23	33	55	56
7	1	9	5	13	2	9
	2	10	3	38	15	11
	11	4	49	49	28	16
	37	18	32	22	51	29
	48	29	53	53	23	32
	40	21	55	54	55	53
	52	33	56	36	56	36



Anzahl Sender	Kanal	Option 1	Option 2	Option 3	Option 4	Option 5
8	1	9	9			
	2	10	3			
	11	8	4			
	37	38	39			
	30	41	51			
	45	23	43			
	34	25	54			
	45	36	56			

Die technischen Daten sind Richtwerte und stellen keine zugesicherten Eigenschaften dar. Technische Änderungen und Irrtümer vorbehalten. Produktionsbedingte Abweichungen sind möglich.

TOM–Audio TG–101 eTour
Art.-Nr.: 36100



User Manual

TOM-Audio TG-101 *eTour* with dialogue function





23	1. Safety instructions
23	1.1. Instructions on battery disposal
24	2. Overview of the controls of TG-101
25	2.1. Transmitter TG-101T
25	2.2. Receiver TG-101R
25	2.3. Shared elements
26	2.4. Sync Kit TOM–Audio SK-100
26	3. Quick operation guide
27	4. Handling TG-101
27	4.1. Turning the devices On / Off
27	4.2. Connecting the headset to the transmitter
27	4.3. Connecting a playback device to the transmitter
28	4.4. Connecting a headphone to the receiver
28	4.5. Adjusting the radio channel at TG-101T and TG-101R
29	4.6. Automatic radio channel synchronization
29	4.7. Summarizing several receivers TG-101R as a group
30	4.8. Synchronization using the Sync Kit SK-100
30	4.9. Controlling volume
30	4.9.1. Transmitter TG-101T
31	4.9.2. Receiver TG-101R
31	4.10. Dialogue function
31	4.11. Recharging the batteries
31	4.11.1 TG-101R and TG-101T
32	4.11.2. Transportation and charging bag TC-35/TC-50
33	5. Trouble–shooting
34	6. Specifications
34	6.1. Transmitter TG-101T
34	6.2. Receiver TG-101R
35	6.3. Sync Kit SK-100
35	6.4. Transportation and charging bag TC-35
35	7. Frequency table
36	8. Channel setting by using multiple transmitters simultaneously



1. Safety instructions

- Please pay attention to the following safety instructions.
- Please read carefully though the following user manual and follow the given instructions.
- The devices must be sheltered from water and extreme heat.
- When switching from a cold to a warm environment water condensation can occur.
- Please pay attention to the instructions on how to deal with the rechargeable batteries and the charging process.
- Only use the designated batteries or rechargeable batteries. Pay attention to the polarity and dispose the batteries properly.
- Only use a clean and slightly wet cloth when cleaning the devices.
- Do not use solvent or aggressive detergents when cleaning the devices.
- Repairing and maintenance may only be executed by a trained expert.
- Do not open the devices by yourself.
- One may only use original spare parts or spare parts recommended by the manufacturer.
- Damage through improperly use leads to the extinction of any warranty.

1.1. Instructions on battery disposal

Please dispose the batteries and rechargeable batteries conform to the provisions of the law! Batteries and rechargeable batteries contain toxic material which must not get into the environment.

Do not throw used batteries and rechargeable batteries into fire!

Batteries and rechargeable batteries delivered by us can be returned by putting them into an adequately franked envelope and sending them to us. We then will dispose them properly.

2. Overview of the controls of TG-101

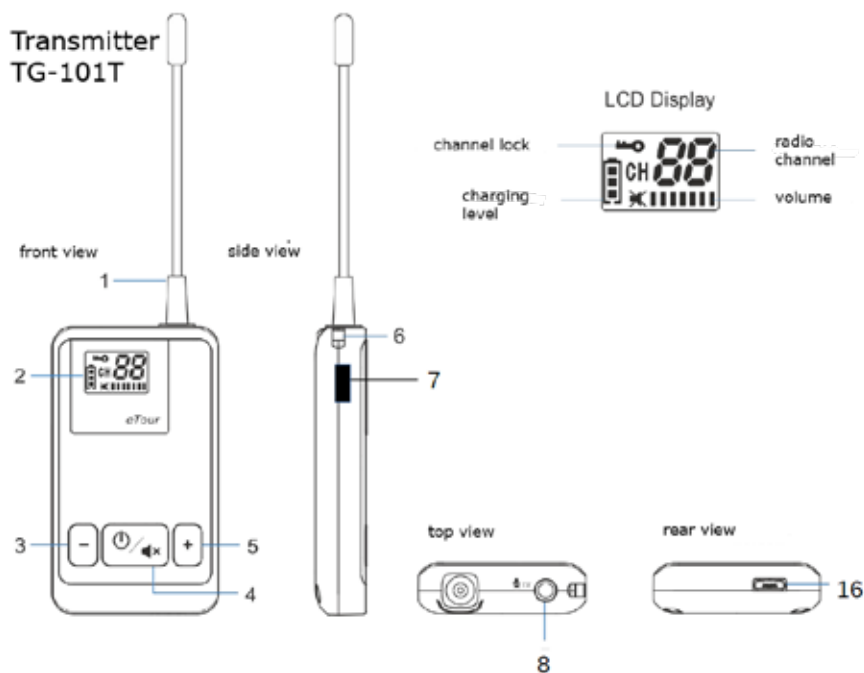

Receiver TG-101R

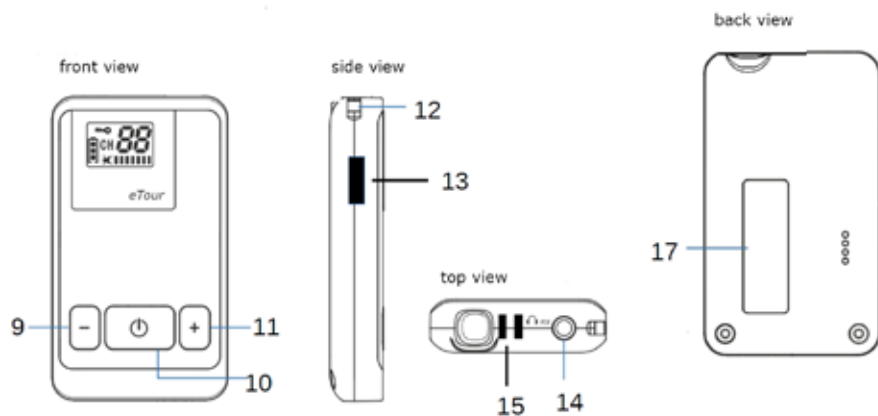



2.1. Transmitter TG–101T

1. Antenna
2. LCD-Display
3. Decrease-button to adjust radio channel and volume
4. On, Off, Mute and confirmation button
5. Increase-button to adjust radio channel and volume
6. Connector for lanyard
7. Button for dialogue function
8. 3,5 mm stereo jack for microphone / playback device input

2.2. Receiver TG–101R

9. Decrease-button to adjust radio channel and volume
10. On-, Off- and confirmation-Button
11. Increase-button to adjust radio channel and volume
12. Connector for lanyard
13. Button for dialogue function
14. 3,5 mm jack for earphone input
15. Integrated microphone

2.3. Shared elements

16. Micro-USB jack
17. Manufacturer label

Remark: The transmitter's and receiver's display are identical

2.4. Sync Kit TOM–Audio SK–100

- 18. Charging level
- 19. Radio channel
- 20. Decrease-button to adjust radio channel and volume
- 21. Increase-button to adjust radio channel and volume
- 22. On-, Off-Button
- 23. Connector for lanyard

SyncKit SK-100

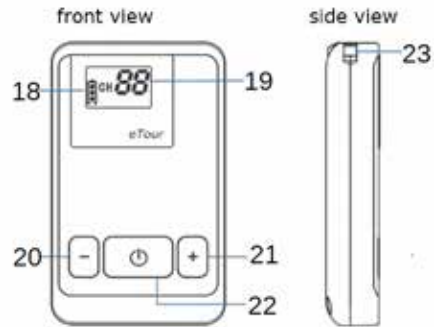

3. Quick operation guide

On this page you will learn how to take the

TOM–Audio TG–101 eTour in operation in a few simple steps:



1. Push the transmitter's On/Off button (No. 4) for approx. three seconds to turn it on.
2. Connect the supplied microphone with the transmitter's microphone jack (No. 8).
Remark: The volume level flashes when there is no microphone plugged in.
3. Push the receiver's On/Off button (No. 10) for approx. three seconds to turn it on.
4. Connect the supplied headphone with the receiver's headphone jack (No. 14).
5. Push the receiver's increase and decrease button (No. 9 and 11) simultaneously. The „CH" indicator starts to flash.
6. Use the increase and decrease buttons (No. 9 and 11) to choose the matching channel to the transmitter. Confirm your choice by pushing the confirmation button (No. 10).
Attention: The transmitter's and receiver's channels must be congruent in order to get a connection. The receiver's display flashes if it does not receive any signals.





7. The system is now ready to use.

4. Handling TG-101

4.1. Turning the devices On / Off

Please push the transmitter's () resp. receiver's () On/Off button for approx. three seconds to turn it on. The serviceability is indicated by the activated display.

To turn off the devices please push the transmitter's () resp. receiver's () On/Off button for approx. three seconds. The device is turned off when the display is deactivated.

Remark: The receivers turn off automatically if it does not receive any signals for approx. 20 min.

4.2. Connecting the headset to the transmitter

Please connect the supplied microphone with the transmitter's microphone jack (No. 8).

Remark: A flashing, canceled out loudspeaker symbol () indicates that there is no microphone connected or the microphone is not connected properly.

4.3. Connecting a playback device to the transmitter

The transmitter's 3,5 mm microphone jack (No. 8) doubles as an input jack for playback devices (e.g. MP3-Player, smartphone, laptop)

Based on the plug you use the transmitter automatically recognizes the connected device. The microphone will be recognized by a 3,5 mm mono plug. A playback device will be recognized by a 3,5 mm stereo plug. If the transmitter recognizes a microphone, the volume will be display as usual. If the transmitter recognizes a playback device, the volume level will flash and only show one bar ()

In this case the volume must be controlled from the playback device. By pushing the transmitter's mute button () the music will be muted. By pushing the mute button again the muting will be reversed.

Remark: Always use a stereo plug to connect a playback device to the transmitter.

Otherwise the transmitter can not adjust the input level correctly.

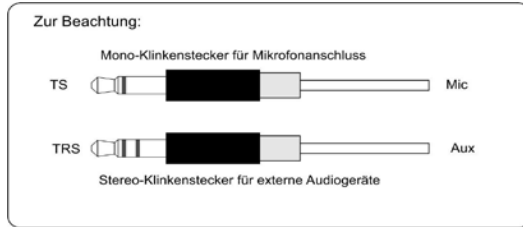







4.4. Connecting a headphone to the receiver

Please connect the supplied headphone with the receiver's headphone jack (No. 14).

4.5. Adjusting the radio channel at TG-101T and TG-101R

The transmitter's and receiver's channels must be congruent in order to get a connection. To adjust the transmitter's and receiver's radio channel please follow these steps:

1. Push the increase and decrease button ( / ) simultaneously for approx. three seconds.
2. The channel lock symbol () disappears and the channel symbol () starts flashing. This indicates the unlocking of the channel lock.
3. Use the increase and decrease buttons ( / ) to adjust the channel.

Attention: The transmitter's and receiver's channels must be congruent in order to get a connection.

4. Confirm your choice by pushing the confirmation button ( or )

Please note: The minimum distance between the transmitter and receiver has to be at least approx. 30 cm. Otherwise disturbances and dropouts can occur.















4.6. Automatic radio channel synchronization

Once the transmitter and receiver use the same radio channel, the receiver's radio channel synchronizes automatically with the transmitter's channel.

For example: Transmitter and receiver both use channel five. The transmitter now changes to channel eight. The receiver now automatically changes its channel to channel eight as well. The radio communication is restored.

4.7. Summarizing several receivers TG–101R as a group

In order to guide several groups of people simultaneously the radio channels must be summarized as a group. To simplify the process of summarizing the receivers into groups follow these instructions:

1. Push the increase, decrease and On/Off button (  ) simultaneously for approx. three seconds on the receivers you want to summarize as a group. The radio channel will be reset to factory setting „00“.
2. Please repeat step one with the transmitter you want to use with this group of receivers.
3. Push the transmitter's increase and decrease button ( / ) simultaneously for approx. three seconds.
4. The channel lock symbol () disappears and the channel symbol () starts flashing. This indicates the unlocking of the channel lock.
5. Use the increase and decrease buttons ( / ) to adjust the channel.
Remark: You can find suggestions about the right choice of radio channels in chapter eight in this user manual.
6. Confirm your choice by pushing the confirmation button (). Alternatively the device will save and lock the radio channel automatically after five seconds.
7. The radio channel symbol () will stop flashing and the key symbol () will



reappear on the display.

8. The receivers now automatically change their channel to the transmitter's channel.
9. The transmitter and receivers now form a group.

4.8. Synchronization using the Sync Kit SK-100





The Sync Kit SK-100 is available as an optional accessory which helps you to synchronize large number of devices. It only works the second generation of the charging and transportation bag, which was shipped from August 2014.

1. Please put the devices you want to synchronize in the charging cradle.
2. Connect the transportation and charging bag with a power outlet.
3. Turn on the Sync Kit SK-100 by pushing the On button () for approx. three seconds.
4. Use the increase and decrease button to choose your desired radio channel.
5. Now put the Sync Kit in one of the charging cradles.
6. The charging cradle's LEDs will flash five times. All devices are now synchronized

Remark: There must not be two Sync Kit SK-100 in the charging cradle of the transportation and charging bag while synchronization.

4.9. Controlling volume

4.9.1. Transmitter TG-101T

1. You can adjust the microphone's sensitivity by pushing the increase and decrease button ().
2. Level of sensitivity reaches from the lowest setting with 4 bars () to the highest setting with 7 bars ().
3. You can mute the microphone by pushing the mute button () once. By



pushing the mute button again the muting will be reversed.

Remark: When choosing a high level of sensibility, the speaker's broadcasted voice will get louder. However, the surrounding sounds will be broadcasted louder as well. To avoid this, the listeners should first adjust the volume on their receivers. We recommend keeping the microphone sensitivity at an average level.

4.9.2. Receiver TG–101R

You can adjust the receiver's volume by pushing the increase and decrease button ().

The volume level reaches from muting () to the highest setting with seven bars ().

4.10. Dialogue function

1. Activate the dialogue function with the button no. 7 of the transmitter.
2. Press and hold the button (no. 13) of the receiver and talk to the receiver's integrated microphone.
3. At the end of the sentence, release the button. Now the next person can join the conversation.
4. At the end of the conversation, deactivate the function on the transmitter again.

Remark: Only one person in the group can talk while dialogue function is activated.
The transmitter voice is always to hear.

4.11. Recharging the batteries

4.11.1 TG–101R and TG–101T

If the display shows a battery symbol with three bars () in it, the battery's capacity is approx. 100 %. In this case the transmitter's battery will last for approx. 15 h. The receiver's battery will last for approx. 20 h.

If the display shows a flashing battery symbol with no bars () in it, the battery's capacity is approx. 10 %. In this case you should follow these instructions in order to charge the devices.

1. Please put the devices in the charging cradle of the provided transportation and charging bag.



Remark: The transmitter and receiver use the same charging cradle. The battery is charged via the micro-USB port.

2. Connect the transportation and charging bag with the power outlet using the provided power cable. You can find the plug for the charging cable on the right side of the charging cradles in the bag.
3. The LED of the occupied charging cradle will be on red while charging.
4. When charging is completed the LED will switch to green.
5. It takes about 6 hours to charge the device to full capacity.

Remark: The devices turn off automatically when putting them into the charging cradle. As soon a device is put into the charging cradle, the LED will turn red. The system now checks the rechargeable battery's capacity. This can take up to five minutes. After the check, charged devices will be marked with a green LED, devices that are getting charged will have a red LED.

4.11.2. Transportation and charging bag TC-35/TC-50

The transportation and charging bag TC-35/TC-50 can charge up to 35/50 devices simultaneously. You can find the plug for the power cable on the right side of the charging cradles. The opening to the plug is marked by a metal ring.

Every transportation and charging bag comes with a range of the following power adapters:

- Plug-Type B (USA, Japan)
- Plug-Type C (Europe)
- Plug-Type G (United Kingdom)
- Plug-Type I (Australia, New Zealand)

The power adapter's voltage is 100 – 240 V.





5. Trouble–shooting

PROBLEM	SOLUTION
No sound from receiver	<p>Please check if transmitter and receiver are turned on</p> <p>Please check the battery's capacity</p> <p>Please reduce the distance between transmitter and receiver (minimum distance: 30 cm)</p>
Strong disturbing noises and rustle occur	<p>Please check battery capacity and recharge if necessary</p> <p>Please avoid sources of disturbance like halogen lamps</p> <p>Please check if two transmitters are using the same channel. If this is the case turn one if the transmitter off or switch channel</p> <p>Please reduce the distance between transmitter and receiver (minimum distance: 30 cm)</p>
Transmitter and receiver are frozen	<p>Please push the increase, decrease and On/Off button simultaneously for approx. three seconds. The device will be reset to factory settings.</p>
Temporary loss of sound when moving in the area where the tour takes place	<p>Please move to a different spot with the receiver. If the losses of sound still occur, please avoid this area and check if there are any disturbance sources</p>
The LED on the charging cradle is red even though the device is fully charged	<p>As soon a device is put into the charging cradle, the LED will turn red. The system now checks the rechargeable battery's capacity. This can take up to five minutes. After the check, charged devices will be marked with a green LED, devices that are getting charged will have a red LED.</p>



6. Specifications

Transmission range on an open field:	approx. 100 m
Audio-sampling rate:	16 bit
Signal delay:	22 ms
Dynamic range:	>70 dB
Signal-to-noise ratio:	>65 dB (A)
T.H.D.:	<3%
Operating temperature:	-10 to +50°C

6.1. Transmitter TG–101T

Transmission power:	10 mV
Audio input:	3,5 mm jack for microphone / line
Max. input level microphone:	-31 dBV / Line in: 0 dBV
Power supply:	Lithium polymer accumulator (3,7 V / 600 mAh)
Operating time:	approx. 15 h
Recharging time:	approx. 6 h
Antenna:	Helical antenna
Dimensions in mm w/o antenna (HxWxD):	69 x 40 x 12
Weight:	approx. 34 g
Housing color:	black

6.2. Receiver TG–101R

Sensitivity:	-110 dBm
Audio output:	3,5 mm jack
Power supply:	Lithium polymer accumulator (3,7 V / 600 mAh)
Operating time:	approx. 20 h
Recharging time:	approx. 6 h
Antenna:	integrated
w/o antenna (HxWxD):	69 x 40 x 12
Weight:	approx. 32 g
Housing color:	green



6.3. Sync Kit SK–100

Transmission power: Li-Polymer-Akku (3,7 V / 600 mAh)
 Operating time: approx. 20 h
 Recharging: approx. 6 h
 w/o antenna (HxWxD) in mm: 69 x 40 x 12
 Weight: approx. 32 g
 Housing color: white

6.4. Transportation and charging bag TC–35

Dimensions in mm (HxWxD): approx. 250 x 430 x 120
 Weight (filled): approx. 4 kg
 Gewicht (empty): approx. 3 kg
 Charging cradles: 35
 Power adaptor: 100 – 240 V
 Charging time transmitter: approx. 6 h
 Charging time receiver: approx. 6 h
 Color: black

7. Frequency table

The frequencies of channel 1 – 16 are free of charge in the EU and Switzerland.

Ch.	Frequency	Ch.	Frequency	Ch.	Frequency	Ch.	Frequency
1	863.060	5	863.185	9	863.310	13	863.435
2	863.560	6	863.685	10	863.810	14	863.935
3	864.060	7	864.185	11	864.310	15	864.435
4	864.560	8	864.685	12	864.810	16	864.935



If you want to use channel 17 – 56 please first check the regulations with the local government agency.

Ch.	Frequency	Ch.	Frequency	Ch.	Frequency	Ch.	Frequency
17	865.060	27	865.185	37	865.310	47	865.435
18	865.560	28	865.685	38	865.810	48	865.935
19	866.060	29	866.185	39	866.310	49	866.435
20	866.560	30	866.685	40	866.810	50	866.935
21	867.060	31	867.185	41	867.310	51	867.435
22	867.560	32	867.685	42	867.810	52	867.935
23	868.060	33	868.185	43	868.310	53	868.435
24	868.560	34	868.685	44	868.810	54	868.935
25	869.060	35	869.185	45	869.310	55	869.435
26	869.560	36	869.685	46	869.810	56	869.935

Frequencies are given in Mhz.

8. Channel setting by using multiple transmitters simultaneously

The following channel settings were calculated using software and only represent suggestions when using multiple transmitters simultaneously. As the conditions on site may vary, we can not guarantee that these settings will work without interferences.

The number of transmitters show how many transmitters are in use simultaneously. The column with the channels in it shows on which channels the transmitter need to transmit to avoid interferences.

If there are any interferences you can choose from option 1 – 5 and switch to the given channels.

When using channel 1 – 16:

Number of transmitters	Ch.	Option 1	Option 2	Option 3	Option 4	Option 5
2	1	5	9	13	2	11
	2	6	10	14	3	12



Number of transmitters	Ch.	Option 1	Option 2	Option 3	Option 4	Option 5
3	1	13	6	9	5	1
	2	14	7	10	6	2
	7	4	12	15	11	15
4	1					
	2					
	7					
	16					

When using all 56 channels:

Number of transmitters	Ch.	Option 1	Option 2	Option 3	Option 4	Option 5
4	3	12	17	18	29	1
	4	39	18	19	30	2
	27	48	29	30	41	29
	48	30	50	51	23	40
5	1	3	12	47	1	5
	2	4	37	48	6	10
	7	28	48	20	19	40
	16	48	30	41	20	41
	38	40	22	33	41	25
6	1	6	11	15	4	37
	2	7	10	16	17	19
	7	12	18	28	38	20
	16	18	20	30	39	53
	38	49	31	41	44	25
	21	32	23	33	55	56



Number of transmitters	Ch.	Option 1	Option 2	Option 3	Option 4	Option 5
7	1	9	5	13	2	9
	2	10	3	38	15	11
	11	4	49	49	28	16
	37	18	32	22	51	29
	48	29	53	53	23	32
	40	21	55	54	55	53
	52	33	56	36	56	36
8	1	9	9			
	2	10	3			
	11	8	4			
	37	38	39			
	30	41	51			
	45	23	43			
	34	25	54			
	45	36	56			

The given specifications are benchmarks and do not represent guaranteed specifications. Technical changes and mistakes reserved. Variations caused by productions may occur.

Tom–Audio TG–101 eTour
Art.–No.: 31110

